

FKK 工法 シングルストランドシステム用ケーブル接続具<C1T29>

埋込型 プレグラウト用

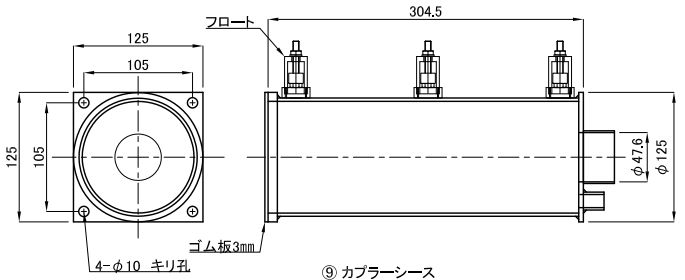
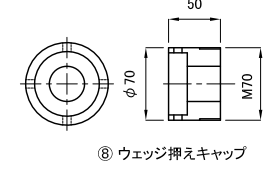
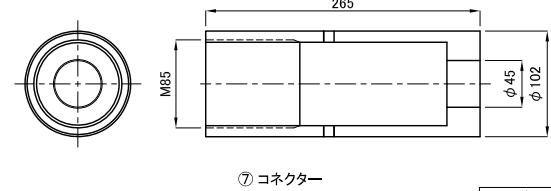
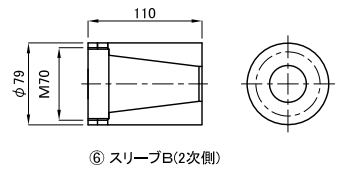
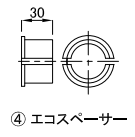
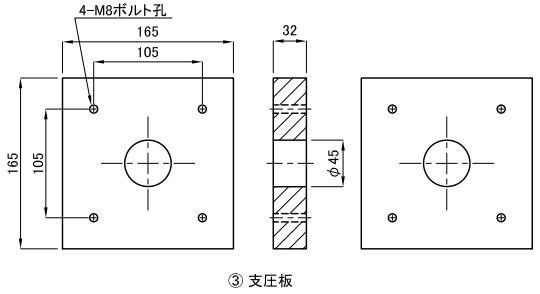
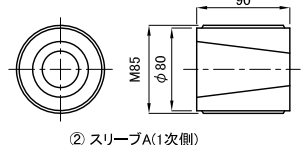
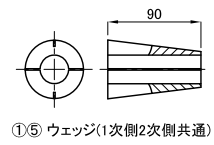
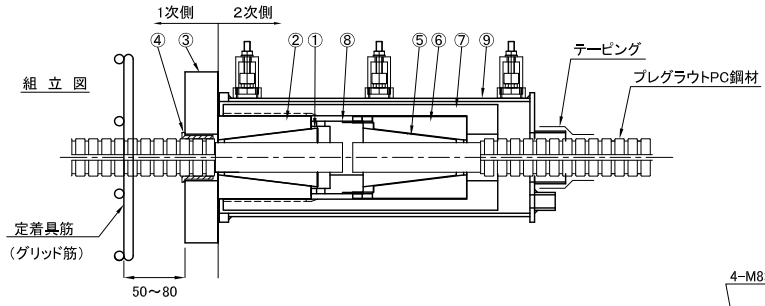

分類	部品名	形状寸法 (mm)	材質	数量	質量 (kg)
1次側	① ウェッジ(1次側)	L=90	SCM415H	1	0.7
	② スリーブA(1次側)	φ85×90	SCM435H	1	2.4
	③ 正方形支圧板	165×165×32	SS400	1	6.4
	④ エコスペーサー	L=30	HDPE	1	0.02
現場手配品	定着具筋(グリッド筋)	下図参照	-	1	-
現場手配品	型枠取付けボルト	M8-L(P=1.25)	-	4	-
2次側	⑤ ウェッジ(2次側)	L=90	SCM415H	1	0.7
	⑥ スリーブB(2次側)	φ79×110	SCM435H	1	2.8
	⑦ コネクター	φ102×265	SCM435H	1	11.0
	⑧ ウェッジ押えキャップ	φ70×50	S45C	1	1.0
現場手配品	カブラーシース	125×125×335	SS400相当	1	3.3
現場手配品	カブラーシース取付ボルト	M8×15 (P=1.25)	-	4	-
現場手配品	プレグラウト樹脂、注入ポンプ	-	-	-	-

極東鋼弦コンクリート振興 株式会社

20170701

